

ГОРОД БУКВ

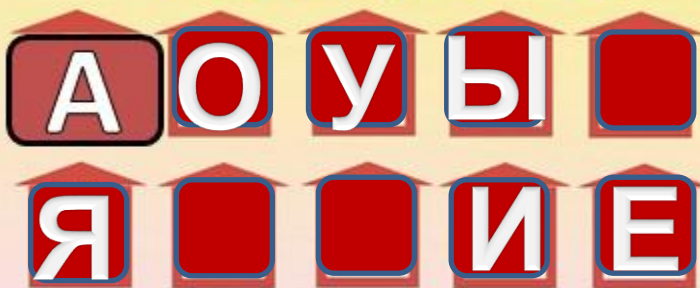

РАЙОН
ГЛАСНЫХ

УЛИЦА ТВЕРДЫХ КОМАНД



УЛИЦА МЯГКИХ КОМАНД

РАЙОН
СОГЛАСНЫХ

Переулок парных

УЛИЦА ЗВОНКИХ



УЛИЦА ГЛУХИХ

ПЕРЕУЛОК НЕПАРНЫХ



ТУПИК
БЕЗЗВУЧНЫХ БУКВ





В. Г. Горецкий
Н. А. Федосова

Прописи

Blank writing area with three horizontal lines.

Часть
4

1

с. 5

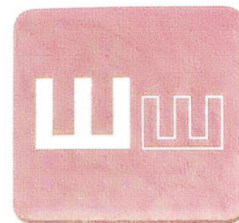

Шш Шш

ШШШШШШШШ

Ш Ш Ш ш ш ш

Ш Ш Ш

ш ш ш

Шш

Шла мамина.

Шуршала шиня.

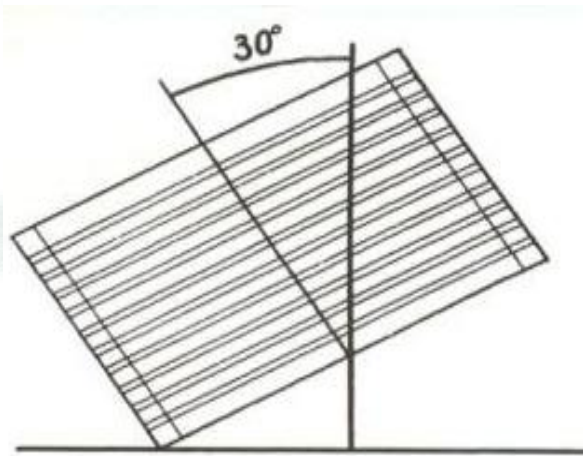
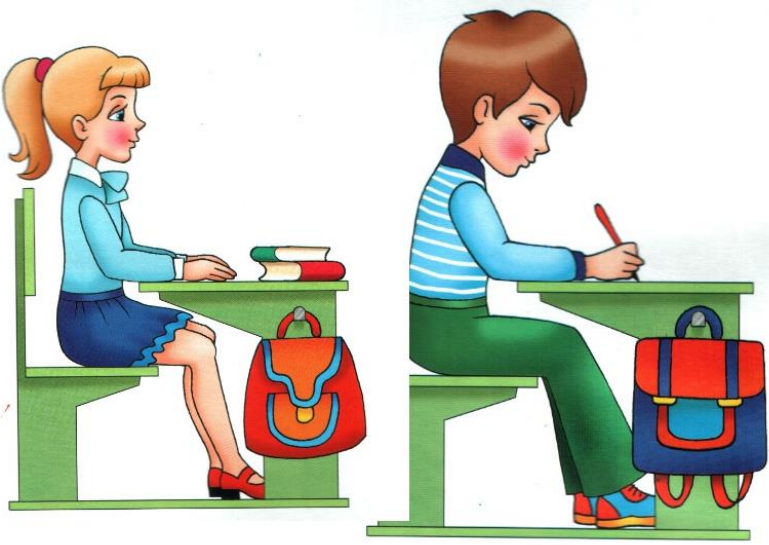

**Я тетрадь свою открою
И наклонно положу.
Я от вас, друзья, не скрою
Ручку я вот так держу.
Сяду прямо, не согнусь,
За работу я возьмусь.**



Левая рука

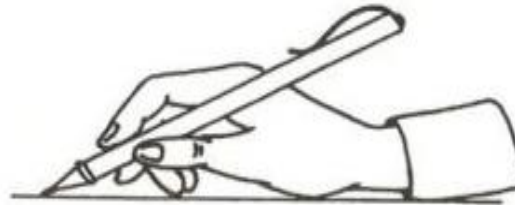

Правая рука

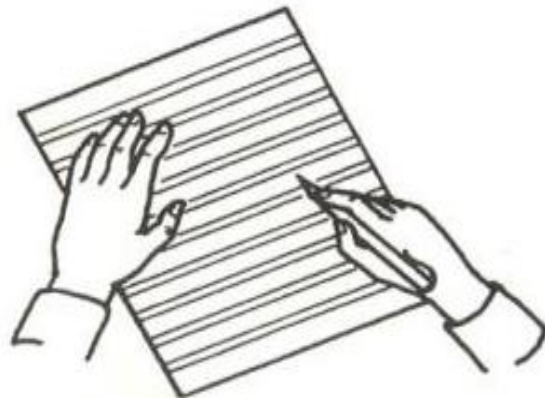
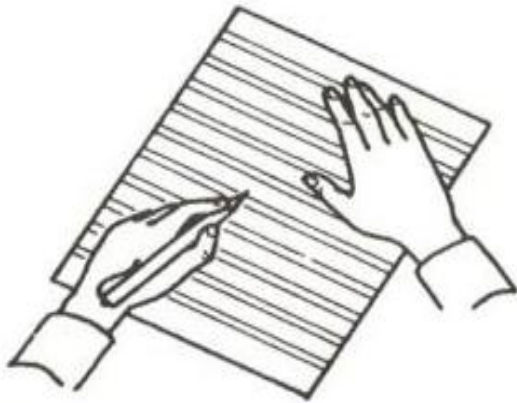



ШШ



Шарик
вырвался
из рук.
За шмелём
погнулся
вдруг.



ШШ
Ш ш



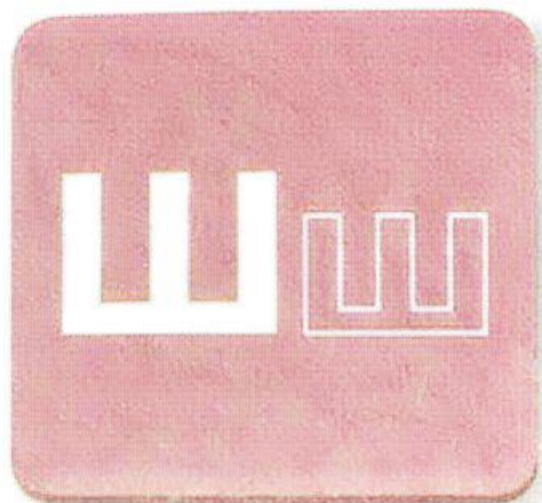

W w W w

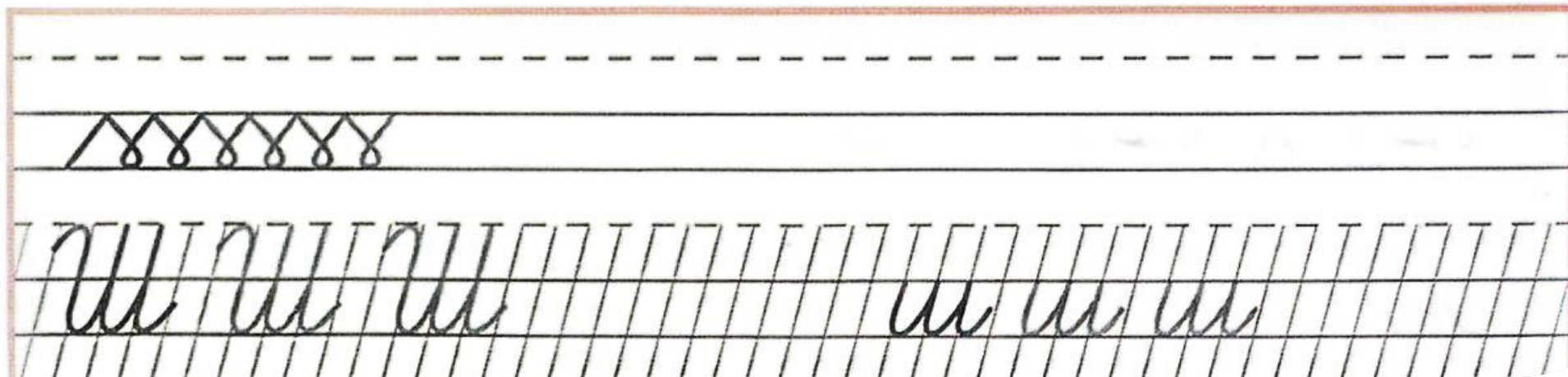

U U U

u u u

Uuu

Шум, Машина и Тишина

Шла Машина, шинами шурша,
И от Шума вдруг просну́лась Тишина:
— Ты куда, ответь, Машина, так спешишь?
Что так рано шинами шуршишь?
А Машина отвечала шепотко́м:
— В школу я везу ребятам молоко.

а	о	у	ы		н	м	л	р		б	в	г	д	з				
я			и	е						п		к	т	ш	с		ч	ь





AIC
www.aic.ru

МОЛОКО

Шла машина.

Шла машина грузовая.

Шуршала шины.

Шуршали шины у машины.

ГОРОД БУКВ



РАЙОН
ГЛАСНЫХ

улица твердых команд

А О У Ы

Я И Е

улица мягких команд

РАЙОН
СОГЛАСНЫХ

Переулок парных

улица звонких

Б В Г Д З

П К Т Ш С

улица глухих

Переулок непарных

Н М Л Р Ч

ТУПИК
БЕЗЗВУЧНЫХ БУКВ

Ь